

Optionale Ausstattung

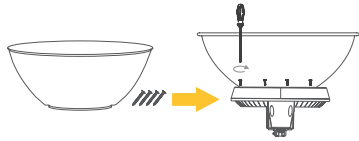

Optionale Abdeckungen

Setzen Sie die Abdeckung auf die Leuchte und beachten Sie dabei, dass die Schraubenlöcher übereinstimmen. Schrauben Sie im Anschluss daran die Abdeckung mit den mitgelieferten Schrauben fest.

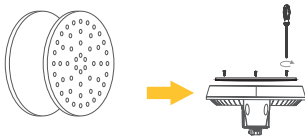

Linsentausch und -ersatz

Schrauben Sie die bestehende Linsenabdeckung heraus. Ersetzen Sie diese und stellen Sie dabei sicher, dass alle Schraubenlöcher übereinstimmen. Befestigen Sie die neue Linsenabdeckung mit den vorhandenen Schrauben.

Wartung und Reinigung

Das Produkt sollte regelmäßig auf Beschädigungen überprüft werden. Das Reinigen des Produktes ist nur im spannungsfreien Zustand erlaubt. Verwenden Sie hierfür nur neutrale Reinigungsmittel.

Entsorgung

Elektrogeräte dürfen nicht im allgemeinen Hausmüll entsorgt werden. Diese sind im Elektroschrott zu entsorgen. Informieren Sie sich bitte bei Ihrer Kommune über die Möglichkeiten der Entsorgung. Mit der fachgerechten Entsorgung führen Sie die Altgeräte dem Recycling oder anderen Formen der Wiederverwertung zu. Sie helfen damit unsere Umwelt zu schonen.

Garantie und Gewährleistung

Unsere Produkte unterliegen einer strengen Qualitätskontrolle. Sollte dieses Produkt trotzdem nicht einwandfrei funktionieren, bedauern wir dies sehr und bitten Sie, sich an unsere aufgeführte Serviceadresse zu wenden. Gern stehen wir Ihnen auch telefonisch über unsere Service-Hotline zur Verfügung. Unsere Garantiebestimmungen finden Sie unter: www.saxled.com/garantiebestimmungen

Saxonia Solutions GmbH

Hermann-Pöge-Str. 3
09120 Chemnitz

phone: +049 (0) 371 – 234 78 110
fax: +049 (0) 371 – 234 78 111
mail: mail@saxled.com
site: www.saxled.com

Riemann

LED Hallentiefstrahler



INSTALLATIONSANLEITUNG

Lieber Kunde, Liebe Kundin,

vielen Dank, dass Sie sich für ein hochwertiges Produkt der Marke SAXLED entschieden haben. Unsere Produkte werden mit größter Sorgfalt produziert und entsprechen dem neuesten Stand der Technik. Bitte lesen Sie sich vor der Inbetriebnahme sorgfältig die Gebrauchsanweisung durch und bewahren Sie diese zum späteren Nachschlagen auf.

Allgemeine Sicherheitshinweise

1. Die Installation darf nur durch eine qualifizierte Elektrofachkraft, unter Berücksichtigung der landesüblichen Installationsvorschriften durchgeführt werden.
2. Achtung, Gefahr durch Stromschlag! Vor jeglichen Arbeiten (Installation, Wartung, Reinigung) ist die Beleuchtungsanlage spannungsfrei zu schalten!
3. Prüfen Sie das Produkt vorab auf äußerliche Beschädigungen.
4. Bei Beschädigungen ist umgehend die Netzspannung abzuschalten.
5. Sollte das Produkt in irgendeiner Weise beschädigt sein, bewahren Sie es bitte in der Verpackung auf und wenden Sie sich unverzüglich an die Saxonia Solutions GmbH.
6. Schützen Sie das Produkt vor Feuchtigkeit, Chemikalien, Staub und Hitze, außer das Produkt ist ausdrücklich hierfür bestimmt.
7. Die Saxonia Solutions GmbH übernimmt keine Haftung für Schäden in Folge von unsachgemäßer Handhabung oder Nichtbeachtung der Sicherheitshinweise.
8. Aus Sicherheitsgründen ist das eigenmächtige Umbauen und/oder Verändern des Produktes nicht gestattet. In solchen Fällen erlischt jeder Garantieanspruch.

Produktmaße

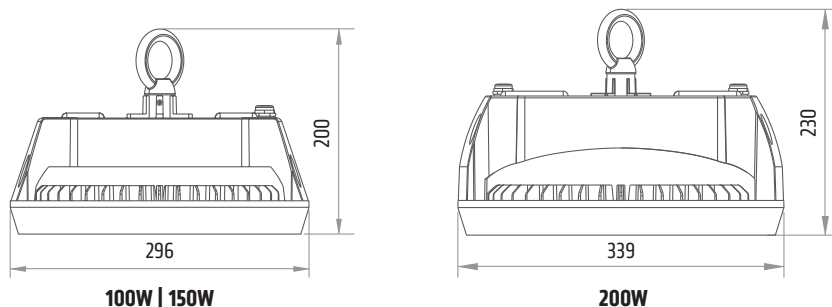

Installation

1. Überprüfen Sie den Lieferumfang auf Vollständigkeit und Beschädigungen.

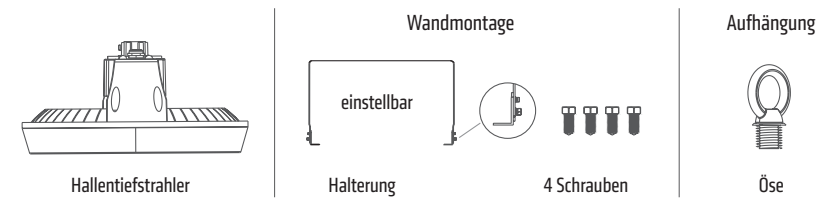

2. **a) Bügelmontage**
Befestigen Sie den Montagebügel an der gewünschten Stelle. Beachten Sie die verschiedenen Bügelabmessungen. Stellen Sie anschließend den gewünschten Abstrahlwinkel ein.

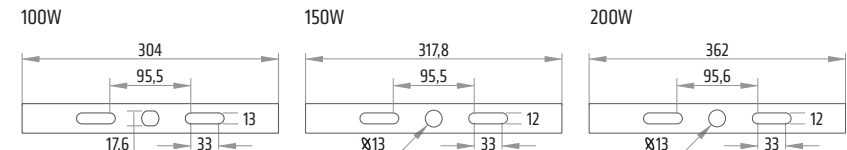
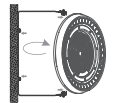

2. **b) Hängemontage**
Verschrauben Sie die Öse zur Aufhängung mit dem Gehäuse des Hallentiefstrahlers. Hängen Sie anschließend den Hallenstrahler auf.

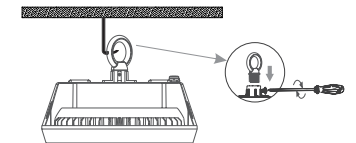

3. Schließen Sie die Lampe gemäß dem unten aufgeführten Schema an die Stromversorgung an. Nehmen Sie die Leuchte anschließend in Betrieb.

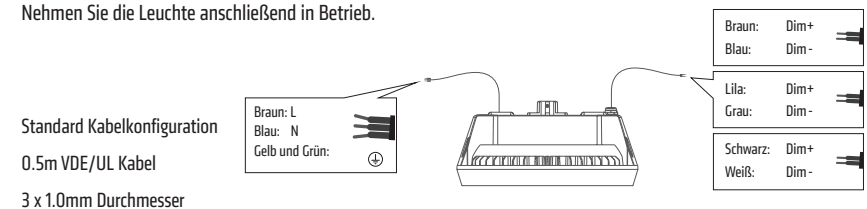

Anmerkung für DALI Version: DALI + = DIM + | DALI - = DIM -